

# **CHAMPION<sup>®</sup>**

*Power & force*

## **РУКОВОДСТВО ПО ЭКСПЛУАТАЦИИ КУЛЬТИВАТОР GC243**

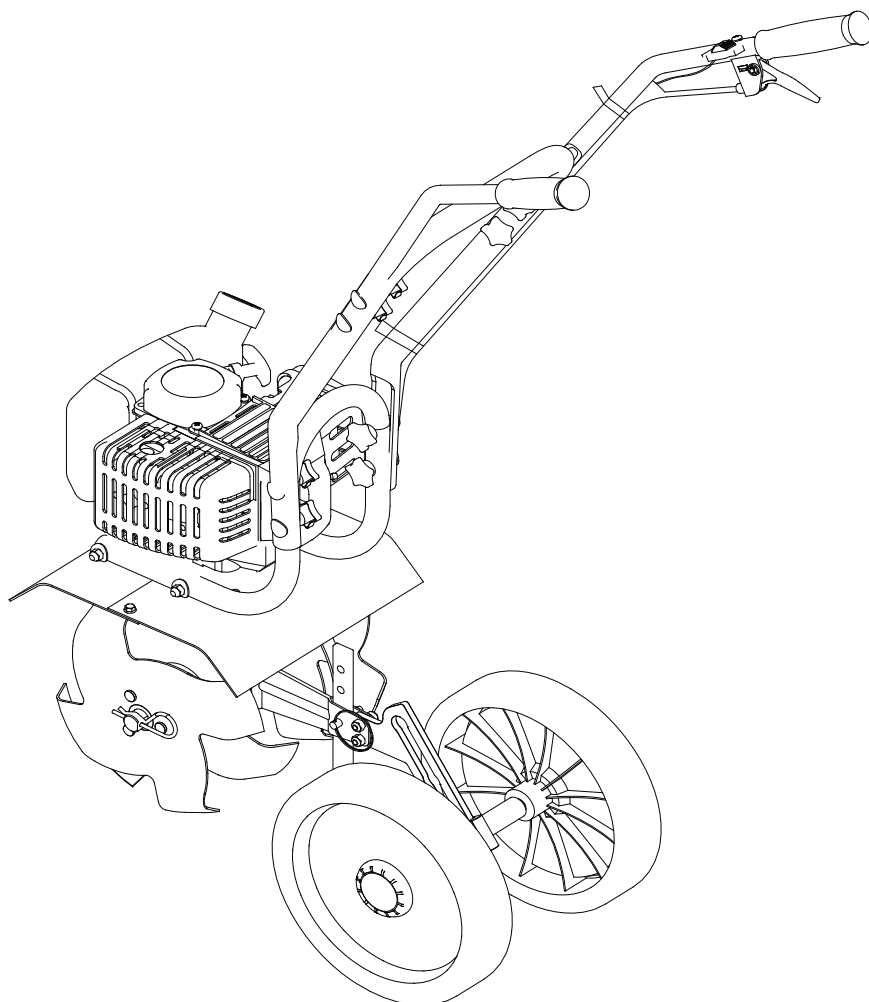

**RU** РУССКИЙ

**EAC**

# СОДЕРЖАНИЕ

ТЕХНИЧЕСКИЕ ХАРАКТЕРИСТИКИ .....	3
ПРЕДОСТЕРЕГАЮЩИЕ НАКЛЕЙКИ .....	3
ЗНАЧЕНИЕ СИМВОЛОВ .....	3
ВВЕДЕНИЕ .....	4
ОБЩИЕ ПРАВИЛА ТЕХНИКИ БЕЗОПАСНОСТИ .....	5
ОСНОВНЫЕ УЗЛЫ И ОРГАНЫ УПРАВЛЕНИЯ .....	7
РАСПАКОВКА И СБОРКА .....	8
РАСПАКОВКА КУЛЬТИВАТОРА .....	8
УСТАНОВКА СОШНИКА .....	9
ТОПЛИВО И МАСЛО .....	9
РЕКОМЕНДУЕМОЕ ТОПЛИВО .....	9
ПРИГОТОВЛЕНИЕ ТОПЛИВНОЙ СМЕСИ .....	10
ЭКСПЛУАТАЦИЯ КУЛЬТИВАТОРА .....	11
ЗАПУСК ДВИГАТЕЛЯ .....	11
ОСТАНОВКА ДВИГАТЕЛЯ .....	11
ВОЗДУШНЫЙ ФИЛЬТР .....	12
ТОПЛИВНЫЙ ФИЛЬТР .....	12
СВЕЧА ЗАЖИГАНИЯ .....	12
РЕГУЛИРОВКА ВЫСОТЫ КОЛЕС .....	13
СМАЗКА РЕДУКТОРА .....	13
ТЕХНИЧЕСКОЕ ОБСЛУЖИВАНИЕ .....	14
УСТАНОВКА ФРЕЗ .....	14
ТАБЛИЦА ТЕХНИЧЕСКОГО ОБСЛУЖИВАНИЯ .....	15
НЕИСПРАВНОСТИ И СПОСОБЫ ИХ УСТРАНЕНИЯ .....	16
ХРАНЕНИЕ И ТРАНСПОРТИРОВКА .....	17
ХРАНЕНИЕ КУЛЬТИВАТОРА .....	17
ЗАПУСК В РАБОТУ ПОСЛЕ ХРАНЕНИЯ .....	17
ТРАНСПОРТИРОВКА .....	17
ДЛЯ ЗАМЕТОК .....	18

## ТЕХНИЧЕСКИЕ ХАРАКТЕРИСТИКИ

Характеристики		Модель
		GC243
Культиватор	Тип трансмиссии	Центробежное фрикционное сцепление
	Глубина вспашки	220 мм
	Ширина вспашки	236 мм
	Передаточное число	32 : 1
	Сухой вес	15 кг
Двигатель	Объем топливного бака	1,2 л
	Рабочий объем	42,7 см <sup>3</sup>
	Тип двигателя	Одноцилиндровый, двухтактный бензиновый с воздушным охлаждением
	Система запуска	Ручной, пружинный стартер
	Система зажигания	Электронная
	Топливная смесь	Смесь бензина (октановое число не менее 92) и масла для двухтактных двигателей Champion в соотношении 50:1
	Мощность/Обороты	1,25 кВт / 6500 обор./мин.

- Технические характеристики могут быть изменены без предварительного уведомления.

## ПРЕДОСТЕРЕГАЮЩИЕ НАКЛЕЙКИ

### ЗНАЧЕНИЕ СИМВОЛОВ



Прочтите инструкцию по эксплуатации перед началом работы



При работе с изделием надевайте защитные очки, чтобы защитить зрение, заглушки для ушей, чтобы защитить органы слуха. Надевайте защитную каску, если есть опасность падения предметов и ушиба головы.



Используйте защитную обувь.



Используйте перчатки для защиты ваших рук.



Используйте защитную рабочую одежду.

# ВВЕДЕНИЕ

## Уважаемый пользователь!

Благодарим за покупку продукции Champion. В данном руководстве приведены правила эксплуатации инструмента Champion. Перед началом работ внимательно прочтите руководство. Эксплуатируйте инструмент в соответствии с правилами и с учетом требований безопасности, а так же руководствуясь здравым смыслом. Сохраните инструкцию, при необходимости Вы всегда можете обратиться к ней.

Линейка техники Champion постоянно расширяется новыми моделями. Продукция Champion отличается эргономичной конструкцией, обеспечивающей удобство её использования, продуманным дизайном, высокой мощностью и производительностью.

В связи с изменениями в технических характеристиках содержание руководства может не полностью соответствовать приобретенному инструменту. Производитель оставляет за собой право вносить изменения в конструкцию отдельных узлов и деталей, не ухудшающих качество изделия, без предварительного уведомления. Имейте это в виду, изучая руководство по эксплуатации.

# ОБЩИЕ ПРАВИЛА ТЕХНИКИ БЕЗОПАСНОСТИ

Внимательно прочтите данное руководство. Ознакомьтесь с устройством культиватора, прежде чем приступать к эксплуатации. Ознакомьтесь с работой рычагов управления. Знайте, что делать в экстренных ситуациях. Обратите особое внимание на информацию, которой предшествуют следующие заголовки:



## **ПРЕДУПРЕЖДЕНИЕ:**

*указывает на опасную ситуацию, которая, если ее не избежать, может привести к смертельному исходу или получению серьезных травм.*



## **ОСТОРОЖНО:**

*указывает на опасную ситуацию, которая, если ее не избежать, может привести к получению травм средней тяжести.*



## **ВНИМАНИЕ:**

*обозначает вероятность повреждения оборудования при несоблюдении инструкций по эксплуатации изделия.*

1. Во время работы держите культиватор за обе рукоятки при вращении фрез и/или работе мотора. Помните, что фрезы продолжают вращаться, даже когда вы отпустили рычаг газа. Перед тем как поставить культиватор, убедитесь в том, что фрезы полностью остановились и мотор отключен.
2. Всегда твердо стойте на земле, не теряйте равновесия, не тянитесь за культиватором. Перед началом работы осмотритесь, нет ли на вашем участке препятствий, о которые вы можете споткнуться и выпустить культиватор из рук.
3. Тщательно осмотрите площадку, на которой будет использоваться агрегат, и удалите все предметы, которые он способен отбросить.
4. Обязательно удалите с места предстоящей работы детей, животных и посторонних людей.
5. Всегда будьте внимательны. Оценивайте свои действия с позиции здравого смысла. Не работайте с культиватором, если вы устали.
6. Для работы всегда одевайтесь соответственно. Не носите широкую одежду и украшения, так как они могут попасть в движущиеся части культиватора. Наденьте прочные перчатки. Перчатки снижают передачу вибрации на ваши руки. Продолжительное воздействие вибрации может вызвать онемение пальцев и другие болезни. Носите обувь на нескользящей подошве для большей устойчивости.
7. Не работайте с агрегатом босиком или в открытых сандалиях.
8. Всегда носите защитные очки. Во избежание повреждения органов слуха рекомендуется во время работы с культиватором носить защитные наушники.
9. Чтобы снизить опасность возгорания, не допускайте накапливания остатков растительности и излишней смазки на двигателе, в зоне бензобака.
10. Запускайте двигатель осторожно, соблюдая инструкции изготовителя; следите, чтобы ноги не располагались вблизи рабочих органов.
11. Для безопасного использования агрегата следите за тем, чтобы все гайки, болты и винты были надежно затянуты.
12. Соблюдайте особую осторожность, когда вы меняете направление движения или тянете агрегат на себя.
13. Работайте только в дневное время или при хорошем искусственном освещении.
14. При работе на склонах следите за тем, чтобы не поскользнуться.
15. Соблюдайте чрезвычайную осторожность при изменении направления движения на склонах.
16. Всегда сохраняйте безопасную дистанцию относительно других людей, которые работают вместе с вами.

17. Всегда проверяйте культиватор перед работой, чтобы убедиться, что все рукоятки, крепления и предохранительные заслонки находятся в рабочем состоянии и на месте.
18. Всегда аккуратно обслуживайте и проверяйте ваш культиватор. Следуйте инструкциям по обслуживанию, указанным в данном руководстве.
19. Всегда храните культиватор в закрытом сухом месте, недоступном для детей.
20. Не пытайтесь очистить фрезы во время их вращения. Сначала отключите мотор и дождитесь полной остановки фрез.
21. Не позволяйте детям или неспособным к такой работе людям, пользоваться культиватором.
22. Не работайте с культиватором в состоянии алкогольного или наркотического опьянения
23. Не пытайтесь починить этот культиватор сами. Для осуществления квалифицированного ремонта обращайтесь к официальному дилеру Champion в Вашем регионе
24. Не заправляйте культиватор топливом вблизи источников открытого огня. Перед заправкой заглушите двигатель и убедитесь в том, что он остыл.
25. Не заправляйте культиватор и не работайте с ним внутри плохо проветриваемого помещения.
26. Не запускайте двигатель, когда неисправность системы зажигания вызывает пробой и искрение.
27. Не оставляйте двигатель включенным, если временно прекращаете работу с культиватором.
28. Заглушите двигатель перед перемещением культиватора с одного места на другое.
29. Не запускайте двигатель при наличии запаха бензина.
30. Не работайте с культиватором, если бензин был пролит во время заправки. Перед запуском тщательно протрите поверхности культиватора от случайно пролитого топлива.
31. Не работайте с культиватором, если ребра цилиндра и глушитель загрязнены.
32. Не дотрагивайтесь до горячего глушителя, и ребер цилиндра, так как это может привести к серьезным ожогам.

**ВНИМАНИЕ!**

*Культиватор предназначен для бытового использования в саду или огороде. Продолжительность непрерывной работы культиватора не более 10-15 минут, затем перерыв в работе 3-5 минут. Запрещается применять культиватор для обработки целины, или другой тяжелой почвы (глинистой, каменистой или мерзлой).*

## ОСНОВНЫЕ УЗЛЫ И ОРГАНЫ УПРАВЛЕНИЯ



**Рис.1**

1. Колеса 2. Направляющая высоты установки колес 3. Сошник 4. Нижняя часть рамы 5. Трос газа  
6. Рычаг газа 7. Выключатель 8. Рабочие рукоятки 9. Средняя часть рамы  
10. Гайки крепления рукояток 11. Двигатель 12. Рабочие фрезы

# РАСПАКОВКА И СБОРКА

## РАСПАКОВКА КУЛЬТИВАТОРА

Осторожно извлеките культиватор из коробки, удалите весь упаковочный материал и срежьте все обвязки, фиксирующие составные части рукоятки.



### ВНИМАНИЕ!

С завода культиватор поставляется с направляющей регулировки высоты колес (1), установленной регулировочным пазом с отверстиями вниз (транспортное положение Рис.2А) При первичной сборке культиватора необходимо направляющую установить пазом вверх (Рис.2В).



Рис.2

Для этого необходимо открутить гайки и извлечь болты (2) крепления направляющей (Рис.2В).

Перевернуть направляющую пазом вверх, установить на место и надежно затянуть болты.

Нижняя часть рамы крепления рукояток управления установлена на заводе и закреплена двумя болтами (А) (Рис.3) При сборке культиватора необходимо проверить надежность затяжки болтов.

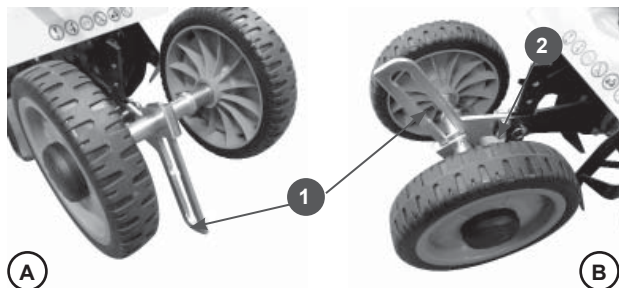

Рис.3

Закрепите среднюю часть рамы крепления рабочих рукояток на нижней. Для этого используйте две барашковые гайки, два крепежных болта и две пружинные шайбы из комплекта крепежа культиватора (А) Рис.4. НЕ допускайте чрезмерного затягивания барашковых гаек.

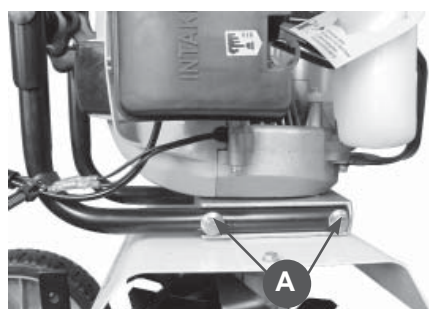

Рис.4

Закрепите правую и левую рабочие рукоятки (А) Рис.5 на средней части рамы. Для этого используйте две барашковые гайки, два крепежных болта и две пружинные шайбы из комплекта крепежа культиватора (В) Рис.5. НЕ допускайте чрезмерного затягивания барашковых гаек.



Рис.5



## УСТАНОВКА СОШНИКА

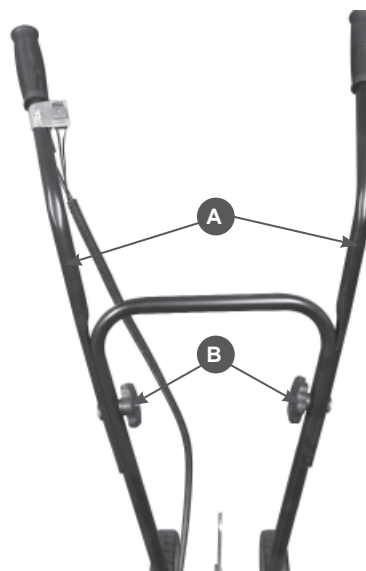

### ВНИМАНИЕ!

С завода культиватор поставляется с сошником, установленным острием вверх (Рис.6А). Перед использованием культиватора сошник необходимо установить в рабочее положение. Острие сошника должно быть направлено в сторону фрез (Рис.6В).



Рис.6

Сошник обеспечивает различную глубину обработки почвы. Для регулировки глубины обработки почвы на сошнике имеются три отверстия. Если Вы устанавливаете сошник слишком глубоко в почву, движение культиватора замедлится, и глубина культивирования увеличится. Поднимая сошник, Вы увеличите скорость культиватора, но культивирование будет более поверхностное. Правильная установка глубины сошника зависит от состава почвы.

## ТОПЛИВО И МАСЛО

### РЕКОМЕНДУЕМОЕ ТОПЛИВО

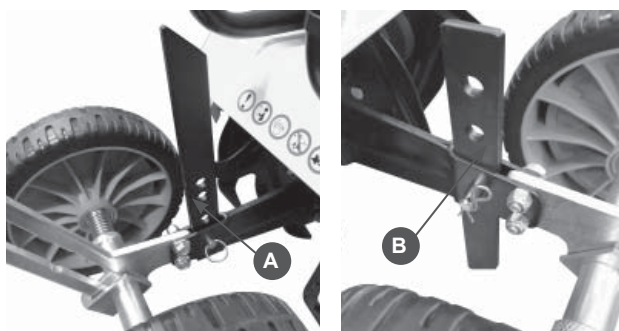
Для приготовления топливной смеси используйте неэтилированный бензин с октановым числом 92, смешанный с моторным маслом для двухтактных двигателей с воздушным охлаждением, в пропорции 50:1.

Рекомендуется использовать моторное масло Champion для двухтактных двигателей с воздушным охлаждением, которое имеет классификацию API TC-3 или JASO FD.

При применении аналогичных двухтактных масел других производителей, они должны иметь классификацию не ниже API TB/C или JASO FC/D.



### ВНИМАНИЕ!

Никогда не используйте масло, предназначенное для двухтактных двигателей с водяным охлаждением. Не используйте масло, предназначенное для двухтактных двигателей, имеющих низкие максимальные обороты. Запрещается использовать для приготовления топливной смеси масло для четырехтактных двигателей.

Для правильного приготовления топливной смеси используйте справочную таблицу.

Бензин, литр	Масло, мл	Соотношение
1	20	1:50
5	100	1:50
10	200	1:50

## ПРИГОТОВЛЕНИЕ ТОПЛИВНОЙ СМЕСИ



### **ВНИМАНИЕ!**

Для приготовления и хранения топливной смеси используйте специальную емкость из металла или пищевого пластика. Смесь необходимо готовить в хорошо проветриваемом помещении или на открытом воздухе. Запрещается готовить топливную смесь непосредственно в баке триммера

1. Вылейте в емкость половину приготовленного для работы бензина.
2. Добавьте необходимое количество двухтактного моторного масла.
3. Плотно закройте крышку емкости.
4. Тщательно взболтайте топливную смесь в емкости.
5. Медленно откройте крышку емкости с тем, чтобы выпустить воздух, после чего долейте оставшийся бензин. Закройте емкость и вновь тщательно взболтайте.



### **ВНИМАНИЕ!**

Перед каждой заправкой топливного бака необходимо тщательно взбалтывать топливную смесь в емкости.



### **ВНИМАНИЕ!**

Готовую к работе топливную смесь рекомендуется использовать в течение 30 дней. При длительном хранении топливная смесь окисляется, становится неоднородной и непригодной к применению.



### **ВНИМАНИЕ!**

При приготовлении топливной смеси тщательно выдерживайте соотношение бензин/масло. Никогда не заливайте чистый бензин для заправки двигателя вашего инструмента.



### **ВНИМАНИЕ!**

Факт поломки двигателя в результате эксплуатации на чистом бензине, с неправильно приготовленной или старой топливной смесью, не подлежит гарантийному ремонту.



### **ПРЕДУПРЕЖДЕНИЕ!**

Не храните двигатель с топливом в баке в закрытом помещении. Топливо и его пары крайне взрывоопасны. Производить все работы с топливом должны только взрослые люди, на открытом воздухе, или в хорошо проветриваемом помещении, вдали от источников возможного воспламенения. Не запускайте двигатель, если при заправке топливо было пролито. Протрите остатки пролитой смеси сухой чистой ветошью и дождитесь их полного высыхания.



### **ВНИМАНИЕ!**

Не обкатывать и не оставлять работать двигатель длительное время на холостых оборотах. Не эксплуатировать культиватор без нагрузки на высоких оборотах. Двигатель достигает максимальной мощности только после выработки 8-10 полных заправок топливного бака.

# ЭКСПЛУАТАЦИЯ КУЛЬТИВАТОРА

## ЗАПУСК ДВИГАТЕЛЯ

Установите культиватор на ровную твердую поверхность, заполните топливный бак свежей топливной смесью.

Установите выключатель в положение «включено» (сдвиньте вперед до упора) Рис.7А.

Закройте воздушную заслонку карбюратора. Для этого рычаг заслонки установите в крайнее левое положение «Close» Рис.7В.

Нажмите на колпачек праймера на карбюраторе (Рис.7С) 5-6 раз до появления в нем топлива.



Рис.7

Нажмите до упора и удерживайте рычаг газа в нажатом состоянии (Рис.8А). Одновременно потяните за рукоятку стартера (Рис.8В), пока не почувствуете сопротивление. Затем произведите резкий рывок 4-5 раз, до первой вспышки в двигателе.

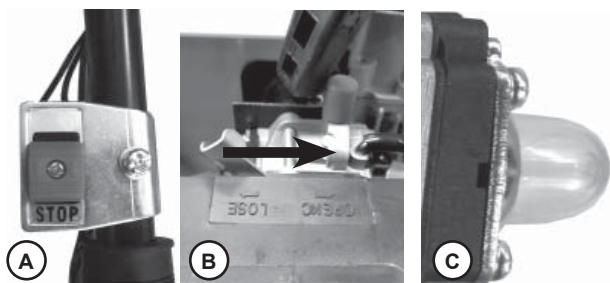

Рис.8

После первой вспышки откройте воздушную заслонку. Для этого переведите рычаг воздушной заслонки в положение «Open» (Рис.7В) и, удерживая нажатым рычаг газа, произведите резкий рывок за ручку стартера 2-3 раза. Двигатель должен запуснуться.

После запуска отпустите рычаг газа и прогрейте двигатель на холостых оборотах в течение 1-2 минут.

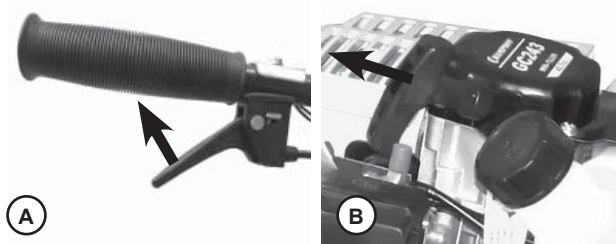

### ВНИМАНИЕ!

*Всегда при запуске выбирайте свободный ход шнура стартера. Не вытягивайте при запуске до упора шнур стартера. Не отпускайте ручку стартера, когда она находится в верхнем положении. Невыполнение этих требований при запуске может привести к поломке деталей стартера и не подлежит ремонту по гарантии.*



### ВНИМАНИЕ!

*При запуске прогретого двигателя воздушную заслонку не закрывать, свечу зальет бензином и двигатель будет не запустить.*

Если двигатель не запускается после нескольких попыток, обратитесь в сервисный центр для выяснения причины неисправности.

## ОСТАНОВКА ДВИГАТЕЛЯ

Для остановки двигателя отпустите курок газа, и дайте поработать двигателю 15-20 секунд в режиме холостого хода. Затем переведите выключатель в положение «Стоп».



### ВНИМАНИЕ!

*Режим холостого хода необходим для того, чтобы снизить температуру внутри двигателя. Мгновенная остановка двигателя может привести к резкому повышению температуры внутри двигателя и выходу его из строя и допускается только в аварийной ситуации.*



### ОСТОРОЖНО!

*Не касайтесь фрез, после остановки двигателя они могут вращаться.*

Не оставляйте работающий двигатель без присмотра, выключайте его после каждого использования. Не перемещайте культиватор с одного обрабатываемого участка на другой, предварительно не заглушив двигатель.

## ВОЗДУШНЫЙ ФИЛЬТР



### ВНИМАНИЕ!

Никогда не работайте культиватором без воздушного фильтра, с грязным или поврежденным воздушным фильтром. Пыль и грязь будут попадать в двигатель, что приведет к его поломке. Выход из строя двигателя по этой причине не подлежит гарантийному ремонту. Держите воздушный фильтр чистым.



Рис.9

Для очистки или замены воздушного фильтра отожмите защелку крышки воздушного фильтра (Рис.9А) и снимите крышку (рис.9В). Извлеките из корпуса поролоновый воздушный фильтр (две половинки) и металлическую сетку.

Металлическую сетку очистить от мусора сжатым воздухом. Поролоновый воздушный фильтр можно промыть в теплом мыльном растворе. Перед установкой фильтр необходимо просушить. Поврежденный фильтр подлежит замене. После установки закрыть отсек крышкой.

## ТОПЛИВНЫЙ ФИЛЬТР

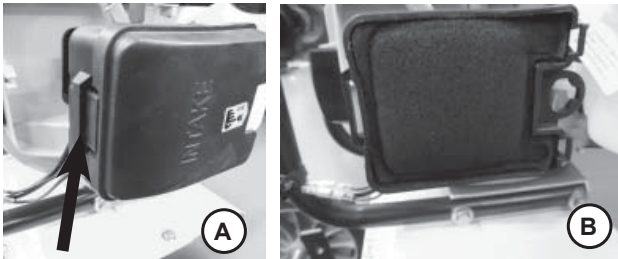

### ВНИМАНИЕ!

Никогда не работайте культиватором с отсутствующим или грязным топливным фильтром. Топливный фильтр подлежит замене по мере необходимости, но не реже одного раза в год.

Замена топливного фильтра (Рис.10).



Рис.10

1. Снимите крышку топливного бака.
2. Согните кусок мягкого провода в виде небольшого крючка.
3. Зацепите крючком топливный шланг с фильтром и вытяните через заливную горловину.



### ВНИМАНИЕ!

Не вытягивайте топливный шланг полностью из бака. Достаточно вытащить наружу часть шланга с фильтром.

4. Снимите фильтр скручивающим движением.
5. Установите новый фильтр и поместите шланг с фильтром обратно в бак. Убедитесь, что фильтр лежит на дне бака.
6. Закрутите плотно крышку топливного бака.



### ВНИМАНИЕ!

Топливный фильтр не подлежит очистке, только замене.

## СВЕЧА ЗАЖИГАНИЯ

Для эффективной работы двигателя, свеча зажигания должна иметь соответствующее калильное число, искровой зазор между электродами. Свеча не должна иметь наружных механических повреждений.

Рекомендованная свеча зажигания RCJ6Y или ее аналоги.

### МАРКИРОВКА СВЕЧИ ЗАЖИГАНИЯ

R-имеет встроенный резистор

CJ- 14x9,5x19мм (диаметр резьбы / длина резьбы / размер ключа)

6- Калильное число

Y- Стандартный медный центральный электрод, высотой 1,5 мм.

## ДЛЯ ПРОВЕРКИ ИЛИ ЗАМЕНЫ СВЕЧИ ЗАЖИГАНИЯ:

1. Отсоедините колпачок свечи зажигания и удалите грязь вокруг свечи зажигания.
2. Открутите свечу зажигания свечным ключом.



### ПРЕДУПРЕЖДЕНИЕ!

Никогда не выкручивайте свечу, пока двигатель полностью не остыл – опасность повреждения резьбовой части головки цилиндра. Данное повреждение резьбовой части не подлежит ремонту по гарантии.

3. Проверьте свечу зажигания. Если электроды изношены, поврежден изолятор или уплотнительная шайба, свечу необходимо заменить.
4. Измерьте зазор между электродами свечи специальным щупом. Зазор должен быть 0,6-0,65 мм. (Рис.19) При увеличении или уменьшении требуемого зазора рекомендуется заменить свечу, так как регулировка зазора может привести к изменению качества искрообразования.



Рис.11

5. Аккуратно закрутите свечу руками.
6. После того, как свеча зажигания установлена на место, затяните её свечным ключом и установите колпачек.

Рекомендуется через 100 часов работы заменить свечу зажигания.

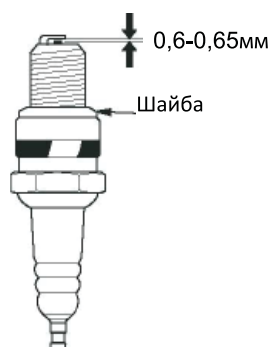

### ВНИМАНИЕ!

При установке новой свечи зажигания, для обеспечения требуемой затяжки, заверните свечу ключом на 1/2 оборота после посадки буртика свечи на уплотнительную шайбу. При установке свечи зажигания, бывшей в эксплуатации, для обеспечения требуемой за-

тяжки заверните свечу ключом на 1/4- 1/8 часть оборота после посадки буртика свечи на уплотнительную шайбу.



### ВНИМАНИЕ!

Не завернутая должным образом свеча зажигания сильно нагревается при работе двигателя и может привести к его повреждению. Большое усилие затяжки свечи зажигания может повредить резьбу головки цилиндра.

## РЕГУЛИРОВКА ВЫСОТЫ КОЛЕС



Рис.12

Колеса на культиваторе по высоте можно отрегулировать в трех положениях. Нижнее положение колес устанавливается при транспортировке культиватора на гладкой поверхности при выключенном двигателе. Два верхних положения используются при культивации почвы и помогают сохранять устойчивость культиватора при работе на различных глубинах.

Для установки колес на нужной высоте оттяните металлическую гильзу к пружине до тех пор, пока гильза не освободится из отверстия вертикальной направляющей (Рис.12)

Приподнимите или опустите колеса до требуемой высоты и зафиксируйте гильзу в одном из трех отверстий в вертикальной направляющей.

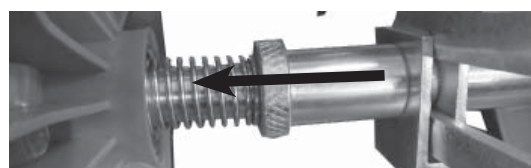
## СМАЗКА РЕДУКТОРА



Рис.13

С завода культиватор поставляется со смазкой в редукторе. Каждые 20 часов работы следует проверять и при необходимости добавлять универсальную смазку CHAMPION «EP-0 GREASE» или аналогичную смазку на литиевой основе.

Для обслуживания редуктора выкрутите болты из заправочного отверстия (А) и контрольного отверстия (В). Добавлять смазку через отверстие (А) следует до тех пор, пока она не начнет выдавливаться из отверстия (В). После этого установите болты на место и плотно затяните.

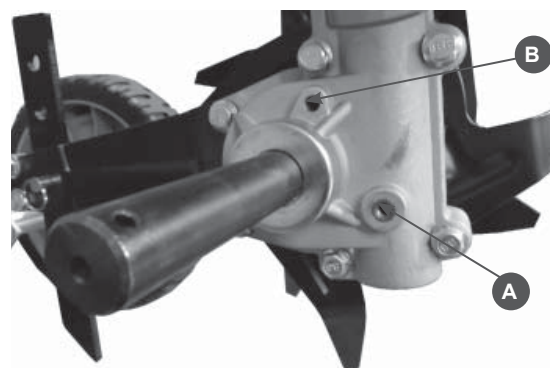

Рис.14

### УСТАНОВКА ФРЕЗ

На фрезях культиватора выдавлены буквенные обозначения А, В, С, D для правильной установки. Порядок установки фрез (вид спереди со стороны редуктора) показана на Рис.14.

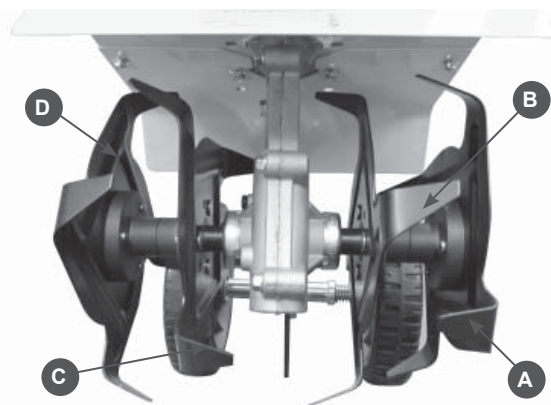

#### **ВНИМАНИЕ!**

*Запрещается изменять последовательность установки фрез на культиваторе.*

## ТЕХНИЧЕСКОЕ ОБСЛУЖИВАНИЕ

Для поддержания высокой эффективности работы культиватора необходимо периодически проверять его техническое состояние и выполнять необходимые работы по обслуживанию. Регулярное проведение технического обслуживания также позволит увеличить срок службы культиватора. В таблице, приведенной ниже, указана периодичность технического обслуживания и виды выполняемых работ.



#### **ПРЕДУПРЕЖДЕНИЕ!**

*Заглушите двигатель и дайте ему остыть перед тем, как выполнять какие-либо работы по техническому обслуживанию. Несвоевременное техническое обслуживание или не устранение проблемы перед работой, может стать причиной поломки культиватора и не подлежит гарантийному ремонту. Всегда выполняйте проверку и рекомендации по техническому обслуживанию по графику, указанному в данном руководстве.*



#### **ВНИМАНИЕ!**

*При техническом обслуживании и ремонте используйте только оригинальные запасные части Champion. Использование неоригинальных запасных частей, или запасных частей, не обладающих соответствующим качеством, может привести к повреждению культиватора и не подлежит гарантийному ремонту.*



#### **ПРИМЕЧАНИЕ!**

*График технического обслуживания применим к нормальным рабочим условиям. Если Вы эксплуатируете двигатель в экстремальных условиях, таких как длительная высокая нагрузка, работа при высоких температурах, при высокой влажности или запыленности, необходимо сократить сроки между ТО.*

## ТАБЛИЦА ТЕХНИЧЕСКОГО ОБСЛУЖИВАНИЯ

Работы выполняются в каждый указанный месяц или отработанное количество часов, смотря, что случается раньше.		Перед использованием	25 часов работы	50 часов, но не реже 1 раза в сезон	100 часов	При необходимости/повреждении
1	Фильтр воздушный	Проверить	X(1)*			
		Очистить		X(1)*		
		Заменить			X(1)*	X(1)*
2	Фильтр топливный	Проверить	X*			
		Заменить			X(1)*	X*
3	Свеча зажигания	Проверить		X*		
		Заменить			X*	
4	Смазка редуктора	Проверка	X*			
		Добавить			Через 20 часов, но не реже 1 раза в сезон*	X*
5	Топливный бак	Очистить			X*	
6	Топливопровод	Проверить/заменить	X*			X(2)
7	Лезвия фрез	Проверить/заменить	X*			X*
8	Крепежные детали	Проверить/Подтянуть	X*			X*

(1) Сервисное обслуживание должно осуществляться более часто, при работе в пыльных условиях.

(2) Эти пункты должны осуществляться в специализированном сервисном центре.

(\*) Работа выполняется пользователем

## НЕИСПРАВНОСТИ И СПОСОБЫ ИХ УСТРАНЕНИЯ

<i>Неисправность</i>	<i>Причина</i>	<i>Способ устранения</i>
Фрезы не вращаются при нажатии на курок газа	Нет зацепления шестерен редуктора.	Проверить/Заменить шестерни*.
	Неисправна муфта сцепления.	Проверить/Заменить*
Двигатель не запускается	Переключатель в положении «Стоп»	Переведите в положение «Старт»
	Нет топлива в баке.	Проверить и налить топливо.
	Засорился топливный фильтр	Заменить топливный фильтр
	Не работает свеча зажигания	Проверить и заменить свечу
Двигатель не развивает мощность	Засорен воздушный/топливный фильтр.	Проверить и заменить воздушный/ топливный фильтр
	Забит глушитель.	Почистить глушитель
	Не отрегулирован карбюратор	Отрегулировать карбюратор*
	Слабая компрессия.	Обратиться в сервисный центр*
Двигатель перегревается	Недостаточное охлаждение из-за плохого доступа воздуха	Очистить ребра цилиндра от грязи
При нагрузке двигатель глохнет	Не отрегулирован карбюратор.	Отрегулировать карбюратор*
	Засорен топливный фильтр.	Заменить топливный фильтр.

\* — данные работы по ремонту и обслуживанию проводятся в условиях уполномоченных сервисных центров.



# ХРАНЕНИЕ И ТРАНСПОРТИРОВКА

## ХРАНЕНИЕ КУЛЬТИВАТОРА

При перерывах в работе более 1,5 месяцев рекомендуется слить топливо из бака. Для этого:

1. Заведите двигатель, чтобы удалить остатки топлива из карбюратора.
2. Очистите фрезы от остатков земли. Завести двигатель, чтобы удалить остатки топлива из карбюратора. Очистите фрезы от остатков земли.

После окончания сезона рекомендуется произвести следующие работы:

1. Слейте топливо из топливного бака и заведите двигатель для того, чтобы удалить остатки топлива из карбюратора.
2. Очистите фрезы от остатков земли, смажьте густой смазкой места, где стерта краска.
3. Открутите свечу зажигания и влейте в свечное отверстие 5мл. чистого моторного масла.
4. Протяните 3-4 раза за рукоятку стартера.

5. Закрутите свечу рукой, не затягивая ее ключом.

Храните культиватор в сухом, проветриваемом помещении без резких перепадов температуры.

## ЗАПУСК В РАБОТУ ПОСЛЕ ХРАНЕНИЯ

После окончания хранения, выверните свечу зажигания. Дерните три или четыре раза за шнур стартера для того, чтобы очистить камеру сгорания от масла. Протрите свечу зажигания и установите обратно в цилиндр. Прикрепите провод колпачка зажигания к свече. Для запуска культиватора следуйте инструкциям по заправке топливом и пуску двигателя культиватора.

## ТРАНСПОРТИРОВКА

Если культиватор работал, дайте двигателю остыть в течение 15 минут, прежде чем загружать его в транспортное средство. Горячий двигатель и выхлопная система могут воспламенить некоторые материалы.

**ПРОИЗВОДИТЕЛЬ  
ОСТАВЛЯЕТ ЗА СОБОЙ ПРАВО  
ВНОСИТЬ ИЗМЕНЕНИЯ В КОНСТРУКЦИЮ  
ОТДЕЛЬНЫХ ДЕТАЛЕЙ И УЗЛОВ,  
НЕ УХУДШАЮЩИХ КАЧЕСТВО ИЗДЕЛИЯ,  
БЕЗ ПРЕДВАРИТЕЛЬНОГО УВЕДОМЛЕНИЯ.  
ПОСЛЕ ПРОЧТЕНИЯ ИНСТРУКЦИИ СОХРАНИТЕ ЕЕ  
В ДОСТУПНОМ НАДЕЖНОМ МЕСТЕ.**

**[www.championtool.ru](http://www.championtool.ru)**